



Hebermann

GUTE TECHNIK

Dunstabzugshaube

Montage und Benutzerhandbuch.

ВЫТЯЖКИ

Руководство по эксплуатации.



СОДЕРЖАНИЕ

ВВЕДЕНИЕ	4
МЕРЫ ПРЕДОСТОРОЖНОСТИ	4
ИНСТРУКЦИЯ ПО УСТАНОВКЕ	6
СПОСОБ УСТАНОВКИ ГИБКОГО ВОЗДУХОВОДА	8
УСТАНОВКА НАСТЕННОЙ ВЫТЯЖКИ	9
УСТАНОВКА ОСТРОВНОЙ ВЫТЯЖКИ	10
УСТАНОВКА ПЛОСКОЙ ВЫТЯЖКИ	12
УСТАНОВКА ТЕЛЕСКОПИЧЕСКОЙ ВЫТЯЖКИ	14
УСТАНОВКА ВСТРОЕННОЙ ВЫТЯЖКИ	15
ЭКСПЛУАТАЦИЯ	16
ТЕХНИЧЕСКОЕ ОБСЛУЖИВАНИЕ	18
УСТРАНЕНИЕ НЕИСПРАВНОСТЕЙ	23
ПРАВИЛА УТИЛИЗАЦИИ УПАКОВКИ	24

Благодарим Вас за выбор кухонной вытяжки Hebergmann!

- Данное Руководство пользователя предназначено для того, чтобы предоставить Вам все необходимые инструкции, относящиеся к установке, эксплуатации и техническому обслуживанию кухонной вытяжки.
- Для правильной и безопасной эксплуатации устройства, пожалуйста, внимательно прочтите данное руководство по эксплуатации перед установкой и использованием.

МЕРЫ ПРЕДОСТОРОЖНОСТИ

Внимательно прочитайте данное руководство. Оно поможет вам научиться правильно и безопасно пользоваться прибором. Сохраняйте руководство по эксплуатации и инструкцию по монтажу для дальнейшего использования или для передачи новому владельцу.

Безопасность эксплуатации гарантируется только при квалифицированной сборке с соблюдением инструкции по монтажу. Вытяжка предназначена только для домашнего использования. Следите за прибором во время его работы. Производитель не несёт ответственности за повреждения, возникшие в результате использования не по назначению или неправильного обслуживания.

Вытяжка подключается к электросети напряжением 220–240 В~, 50 Гц.

Во избежание поражения электрическим током вытяжка должна включаться в розетку с заземлением.

Данное изделие относится к классу 1 защиты от поражения электрическим током.

Эксплуатация вытяжки без алюминиевого жирособирающего фильтра запрещена. При использовании вытяжки одновременно с другими обогревательными устройствами (газовые, масляные, угольные печи и т.д.), кроме электрических, может потребоваться дополнительная вентиляция помещения.

Воздух, проходящий через вытяжку и выбрасываемый в атмосферу, должен отводиться только в отдельную кухонную вентиляционную шахту и не должен выходить в дымоход или иной канал, используемый для удаления дыма от других устройств.

При монтаже вытяжки для отвода воздуха в вентиляционную шахту нельзя использовать воздуховод с меньшим диаметром, чем указано в инструкции по эксплуатации. Это создает дополнительное сопротивление выбрасываемому воздуху и приведет к увеличению шума и вибрации, а также к перегреву мотора.

Необходимо соблюдать правила, касающиеся отвода воздуха:

- Используйте трубу длиной не более 3 метров.
- Рекомендуется использовать трубу с наименьшим количеством изгибов (максимальный угол изгиба: 90°). Изгибы должны быть плавными, не рекомендуется делать изгибы под прямым углом.
- Избегайте изменения сечения воздуховода на меньший размер.
- Внутренняя поверхность используемой трубы должна быть как можно более гладкой.
- Материал трубы должен соответствовать нормативам.

Перед тем, как приступить к любой операции по очистке или ремонту вытяжки, выключите напряжение электросети. Согласно данной инструкции, обеспечивайте своевременную промывку многоразовых алюминиевых жирулавливающих фильтров. Непромытые своевременно фильтры снижают эффективность работы вытяжки и могут стать причиной пожара вследствие накопления в них масла и пыли. Не стерилизуйте продукты питания открытым пламенем непосредственно под вытяжкой. Это может привести к возгоранию неочищенного алюминиевого жирулавливающего фильтра.

Не оставляйте горячее масло в посуде на включенной плите. Перегретые жир и масло легко самовоспламеняются, что может привести к возгоранию неочищенного алюминиевого жирулавливающего фильтра. Пламя газовых конфорок всегда должно быть закрыто посудой. Сильный нагрев пламенем газовых конфорок может повредить вытяжку.

Не включайте вытяжку для уменьшения задымления, возникшего в результате возгорания в квартире. Включенная вытяжка создаст дополнительную тягу для огня.

В случае любого воспламенения отключите вытяжку от электросети, закройте пламя плотным материалом, препятствующим доступу кислорода к пламени, никогда не используйте воду для тушения.

Ниже представлены несколько типов установки вытяжек.

Выберите подходящий тип установки, исходя из Вашей модели вытяжки. Изготовитель снимает с себя всякую ответственность за ущерб, нанесенный в результате неправильной или не соответствующей общепринятым правилам установки.

Рекомендуется, чтобы все операции по установке и наладке выполнялись квалифицированным персоналом.

Подготовка к установке

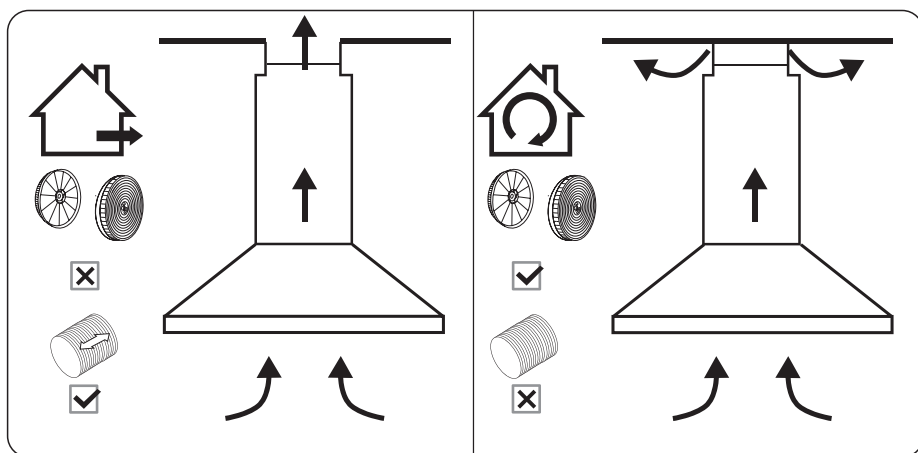

Вариант подключения
к вентиляции

Вариант подключения
к режиму рециркуляции

⚠ Электрическое соединение

Напряжение сети должно соответствовать напряжению, указанному на табличке технических данных, которая размещена внутри прибора. Если вытяжка снабжена вилкой, подключите вытяжку к штепсельному разъему. Он должен отвечать действующим правилам и быть расположен в легкодоступном месте. Включить в розетку можно

после установки. Если же вытяжка не снабжена вилкой (прямое подключения к сети), или штепсельный разъем не расположен в доступном месте, также и после установки, то используйте надлежащий двухполюсный выключатель, обеспечивающий полное размыкание сети при возникновении условий перенапряжения 3-ей категории, в соответствии с инструкциями по установке.

Если у Вас в квартире предусмотрен вентиляционный короб, то Вы можете подключить вытяжку к вентиляции с помощью гофротрубы (с внутренним диаметром 150 мм) или пластикового короба. Если у Вас нет вентиляционного короба или Вы не хотите подключать вытяжку в режим вентиляции, Вы можете использовать режим рециркуляции. В таком случае, Вам не потребуется гофротруба.

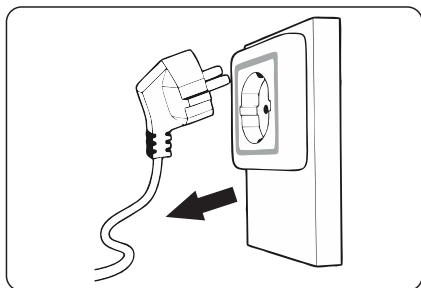

Перед установкой выключите устройство и отсоедините его от розетки.

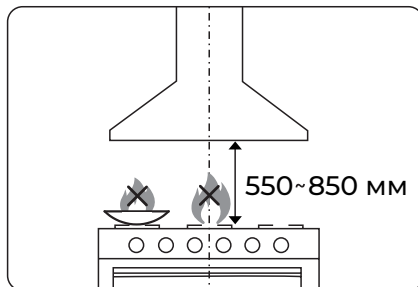

Вытяжка должна располагаться на высоте от 55 до 65 см. от электрических варочных поверхностей, и на высоте от 75 до 85 см. от газовых варочных поверхностей.



Важно

В зоне работы вытяжки не должно быть никаких открытых источников пламени.

СПОСОБ УСТАНОВКИ ГИБКОГО ВОЗДУХОВОДА

Способ установки гофротрубы диаметром 150 мм: вставьте антивозвратный клапан, как указано на рисунке, и зафиксируйте гофротрубу.

Внимание: выступы одностороннего клапана должны быть направлены вверх.

Способ установки трубы диаметром 120 мм: вставьте антивозвратный клапан, как показано на рисунке, и зафиксируйте переходник перед установкой воздуховода.

Гофротруба около воздуховода вытяжки должна быть полностью вытянута.

Внимание: Для эффективной работы вытяжки не рекомендуем уменьшать диаметр воздуховода.

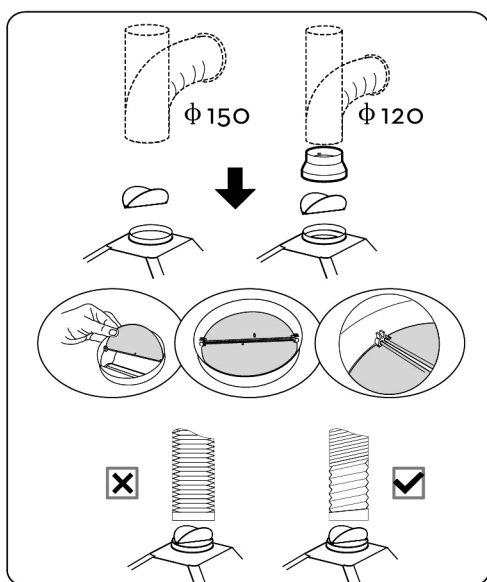

УСТАНОВКА НАСТЕННОЙ ВЫТЯЖКИ

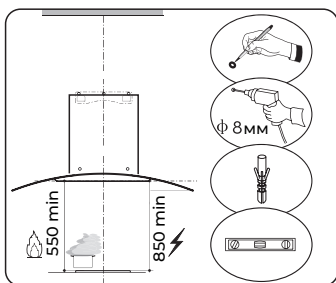

Подготовьте карандаш, электрическую дрель, пластиковые дюбели и уровень перед установкой. Вытяжка должна располагаться на высоте от 55 до 65 см. от электрических варочных поверхностей, и на высоте от 75 до 85 см. от газовых варочных поверхностей.

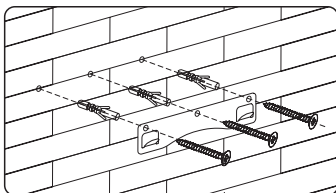

Просверлите отверстия диаметром 3x8 мм для установки кронштейна. Прикрутите кронштейн к стене и затяните его с помощью прилагаемых винтов и пластиковых настенных дюбелей.

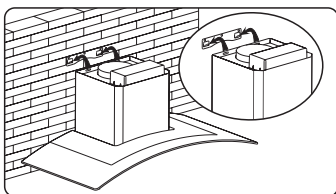

Поднимите вытяжку и повесьте ее на кронштейн на стене.

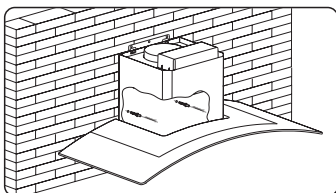

Перед установкой необходимо просверлить дополнительные отверстия размером 2x8 мм, установить крепежные винты и пластиковые дюбели.

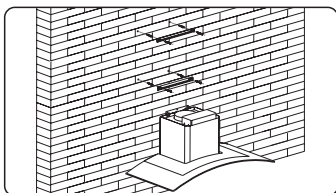

Отметьте положение и просверлите 2 отверстия для каждого кронштейна дымохода и затяните кронштейн винтами.

Важно Более длинный кронштейн — это верхний кронштейн телескопического короба.

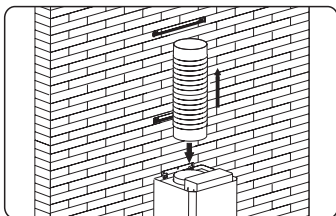

Закрепите антивозвратный клапан на воздуховоде вытяжки, а затем прикрепите трубу к воздуховоду, как показано на рисунке.

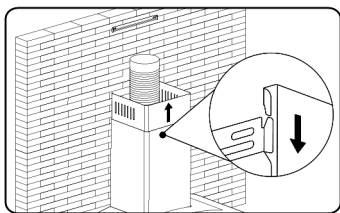

Поместите верхнюю часть телескопического короба в нижнюю часть, затем вытяните её вверх до требуемой высоты.

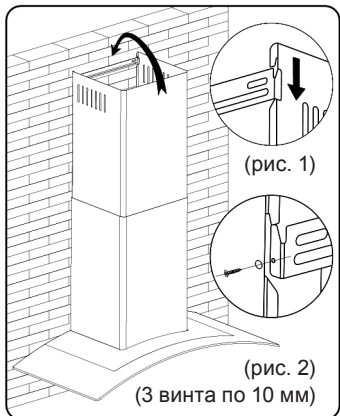

Существует 2 способа установки крышки телескопического короба. Посмотрите, как это сделано на прилагаемых рисунках для справки.

1. Просверлив 2 отверстия и закрепив кронштейн, повесьте крышку телескопического короба, совместив оба боковых замка (рис. 1).
2. После сверления 2 отверстий и фиксации кронштейна установите крышку телескопического короба, зафиксировав ее 2 винтами в обоих боковых отверстиях (см. рис. 2).

УСТАНОВКА ОСТРОВНОЙ ВЫТЯЖКИ

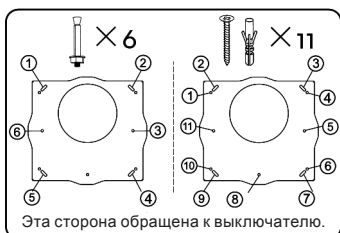

Установите подвесную пластину на потолке, а затем отметьте положение отверстий для винтов. Подвесная плита должна быть надежно закреплена на потолке посредством:
 (1) 6 анкерных болтов для цементного потолка и
 (2) 11 саморезов 4x30 мм. для деревянного потолка.

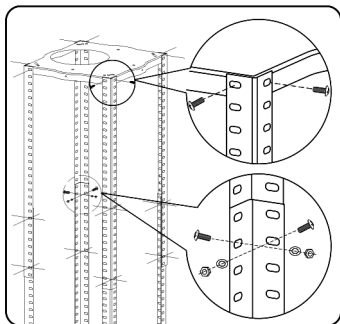

Закрепите угловые пластины на монтажной плите с помощью винтов 8 x (5 x 10 мм.). Удлините угловые пластины до требуемой высоты, а затем зафиксируйте их в нужном положении с помощью винтов 16 x (5x10 мм.) и гаек с металлическими шайбами.

ВАЖНО: Угловые пластины должны иметь перекрытие не менее 100 мм.

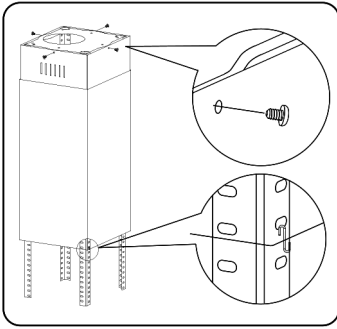

Если ваша вытяжка будет использоваться в режиме вытяжной вентиляции, то в этот момент вам следует подсоединить воздуховод к потолочному переходнику.

Закрепите верхнюю секцию телескопического короба на подвесной плите, используя саморезы в количестве 4 штук.

Сдвиньте нижнюю секцию телескопического короба на угловые стержни и поднимите ее, пока она не окажется чуть ниже верхней секции телескопического короба.

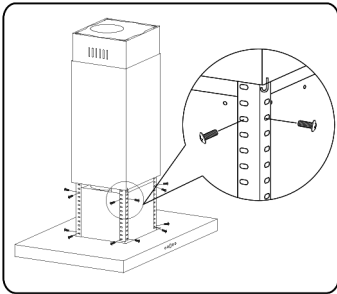

ВАЖНО: Для выполнения этого этапа процесса установки необходимо два человека.

ВАЖНО: Винты 16 x (5x10) мм должны быть надежно затянуты.

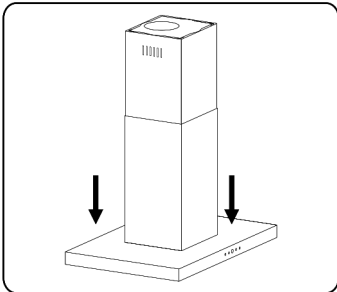

Снимите подвесной крюк, а затем сдвиньте нижнюю секцию телескопического короба вниз, пока она не упрется в основной корпус вытяжки.

УСТАНОВКА ПЛОСКОЙ ВЫТЯЖКИ

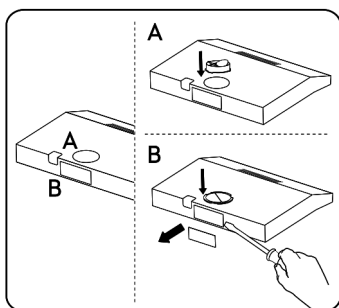

Два способа вентиляции (А и Б)

Вертикальная приточно-вытяжная вентиляция:

Метод А: соедините воздуховод 120 мм с верхним вентиляционным отверстием тонкой вытяжки.

Метод Б: закройте верхнее вентиляционное отверстие плоской вытяжки прилагаемой в комплекте крышкой и снимите заднюю квадратную металлическую пластину с помощью инструмента.

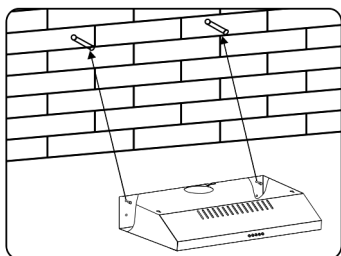

Два способа установки (А и Б)

Способ А (настенный монтаж):

Измерьте расстояние между крепёжными отверстиями в задней части вытяжки, перенесите разметку на стену и просверлите два отверстия по 8 мм на стене и закрепите в них два самореза 4 x 30 мм с помощью пластиковых дюбелей.

Установите вытяжку на саморезы.

Установите односторонний клапан на вытяжку, чтобы закончить установку.

Метод Б (установка в шкаф):

Просверлите 4 отверстия диаметром 6 мм. В нижней части шкафчика. Прикрепите вытяжку на 4 самореза с винтами.

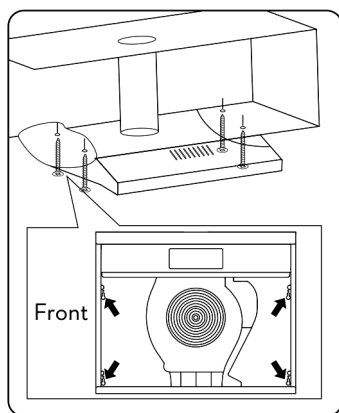

1. Выдвижная труба является дополнительным аксессуаром, не входящим в комплект поставки.

2. Снимите защитную пленку перед установкой.

3. Существует 2 способа вентиляции, включая горизонтальную вентиляцию и вертикальную вентиляцию. Пожалуйста, обратите внимание на способ вентиляции при монтаже.



Важно

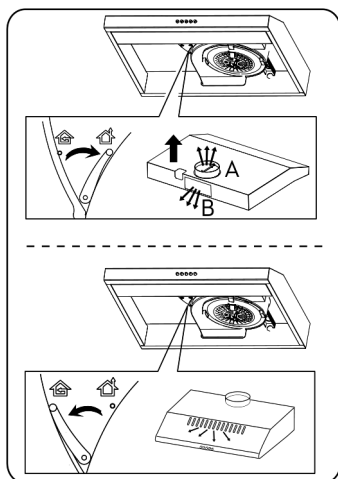

Установка воздушной вентиляции

Вытяжная вентиляция: Поверните регулятор в положение вытяжной вентиляции, установите розетку, включите вытяжку, после чего воздух будет выпускаться из наружного выхода.

Рециркуляция: режим рециркуляции с угольным фильтром, поверните регулятор в закрытое положение, установите выпускную крышку, включите вытяжку, после чего воздух можно будет выпускать из внутренней розетки.

⚠ ВНИМАНИЕ: угольный фильтр нельзя мыть. Его следует менять не более чем через 120 часов использования, либо реже, в зависимости от интенсивности эксплуатации. Угольный фильтр не должен подвергаться воздействию открытого пламени.

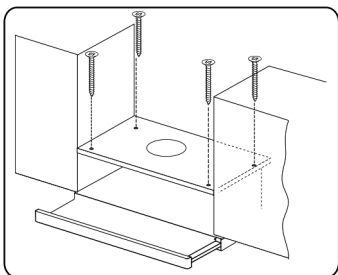
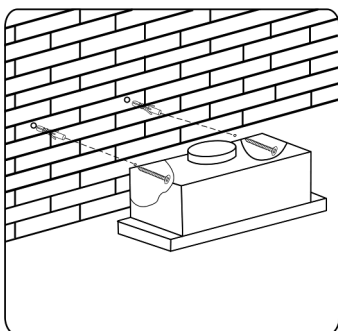

Два способа установки (А и Б)

Метод А:

Для установки на стену просверлите 2 отверстия диаметром 8 мм в подходящем месте в соответствии с межосевым расстоянием отверстия в задней части вытяжки.

Вставьте дюбель в отверстие.

Вставьте саморезы в дюбели и плотно затяните. Установите вытяжку на затянутые винты. Закрепите вытяжку предохранительным винтом.

Два отверстия для предохранительных винтов расположены на заднем корпусе диаметром 6 мм.

Установите антивозвратный клапан на вытяжку.

Метод Б:

Просверлите 4 отверстия диаметром 6 мм в нижней части подвешенного шкафа.

Установите антивозвратный клапан на вытяжку, затем установите вытяжку на дно подвешенного шкафа, затяните вытяжку 4 саморезами, прилагаемыми в комплекте.



Важно

1. Гофрированная труба является дополнительным аксессуаром, не входящим в комплект поставки.
2. Снимите защитную пленку перед установкой.

УСТАНОВКА ВСТРОЕННОЙ ВЫТЯЖКИ

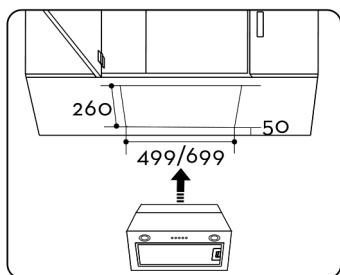

Перед установкой проверьте и сделайте отверстие в вашем кухонном шкафу соответствующего размера, чтобы оно соответствовало вытяжке (52 см / 72 см).



Важно

Глубина шкафа должна быть не менее 300 мм, и необходимо оставить по 50 мм с обоих концов (как указано на рисунке).

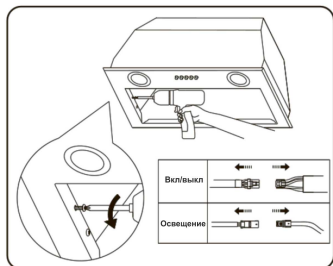

Снимите алюминиевый жироулавливающий фильтр и ослабьте 2 винта на левой/правой стороне панели, отсоедините разъем лампы и выключателя, а затем уберите панель (как показано на рисунке).

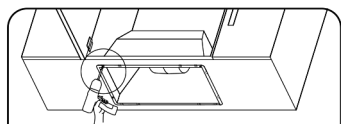

1. Закрепите корпус изделия в шкафу с помощью 12 саморезов.
2. Соедините лампу и провод переключателя и зафиксируйте панель на корпусе и затяните 2 самореза на левой и правой стороне, затем установите фильтр.

Механические кнопки



Кнопка выключения

Используется для выключения вентиляции.



Первая скорость

Используется для вентиляции на низкой скорости.

Она подходит для варки на медленном огне и приготовления пищи, которая не производит много пара.



Вторая скорость

Используется для вентиляции на средней скорости.

Это идеально подходит для вентиляции во время стандартной операции приготовления пищи.



Третья скорость

Используется для вентиляции на высокой скорости.

Это идеально подходит для вентиляции, когда образуется высокая плотность дыма или пара.



Кнопка включения освещения

Используется для включения/выключения света.

Сенсорное управление

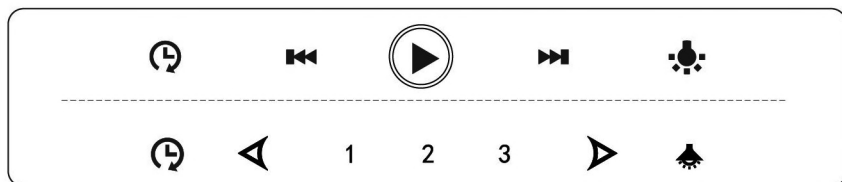

Кнопка ВКЛ/ВЫКЛ

Кнопка отключения питания

В рабочем состоянии нажмите эту кнопку, чтобы уменьшить мощность на один уровень (индикатор включения/выключения будет мигать реже, так как мощность была уменьшена).

Кнопка включения питания

В рабочем состоянии нажмите эту кнопку, чтобы увеличить мощность на один уровень (индикатор включения/выключения будет мигать чаще, чем мощность была увеличена).

Кнопка таймера отключения

Когда двигатель находится в рабочем состоянии, нажмите один раз, чтобы установить таймер на 5 минут, нажмите второй раз, чтобы выключить функцию таймера отключения.

Кнопка включения освещения

Перед чисткой выключите устройство и выньте вилку из розетки. Во избежание повреждения различных поверхностей в результате применения неподходящих чистящих средств следуйте указаниям в таблице.

Не используйте:

- едкие или абразивные чистящие средства,
- чистящие средства, содержащие большой процент спирта,
- жёсткие мочалки или губки,
- очистители высокого давления или пароструйные очистители.

Новые губки для мытья посуды тщательно вымойте перед использованием. Соблюдайте все указания и предупреждения, касающиеся чистящих средств.

Зона очистки	Чистящее средство
Нержавеющая сталь	Горячий мыльный раствор: очистите с помощью мягкой ткани, а затем вытрите досуха. Очищайте поверхности из нержавеющей стали только в направлении шлифования. Специальные средства для ухода за металлическими изделиями можно приобрести в сервисной службе или в специализированном магазине. Средство следует наносить тонким слоем с помощью мягкой ткани.
Стекло	Средство для очистки стёкол: очистите с помощью ткани. Не используйте скребок для стеклянных поверхностей.
Элементы управления	Горячий мыльный раствор: очистите с помощью ткани, а затем вытрите насухо. Опасность поражения электрическим током вследствие проникшей влаги. Опасность повреждения электроники вследствие проникшей влаги. Никогда не чистите элементы управления влажной салфеткой. Не используйте чистящие средства для стальных поверхностей.

Регулярная чистка

Используйте мягкую ткань, смоченную теплой водой с мягким мылом для рук или бытовым моющим средством. Никогда не используйте металлические прокладки, химикаты, абразивные материалы или жесткую щетку для чистки устройства.

Замена лампы накаливания

1. Выключите устройство и отсоедините его от розетки.
2. Снимите крышку лампы, открутив 2 винта.
3. Отвинтите лампочку накаливания.
4. Выполнить замену на лампу того же типа и номинальной мощности.

Лампа накаливания E14: (E14 Max 40 W.)

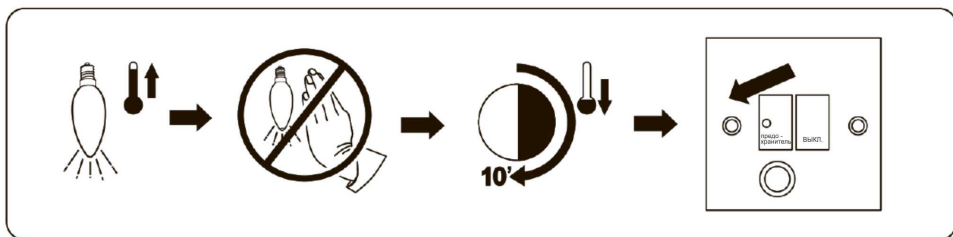

Лампа может быть горячей, оставьте её на несколько минут перед заменой.

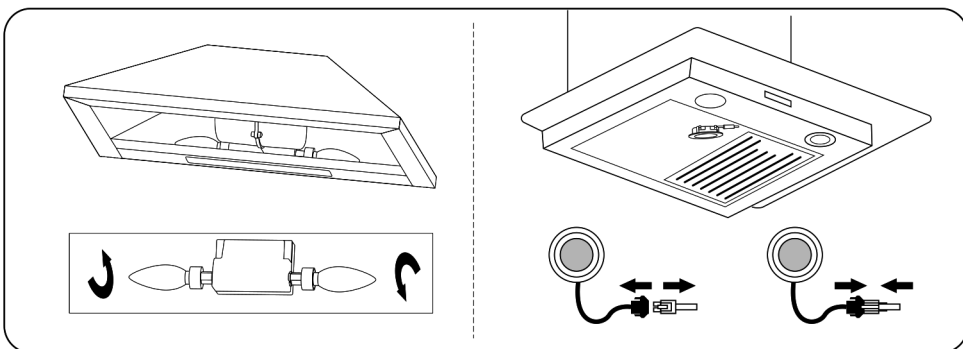

Замена LED-ламп

Обратитесь в авторизованный сервисный центр или на горячую линию производителя.

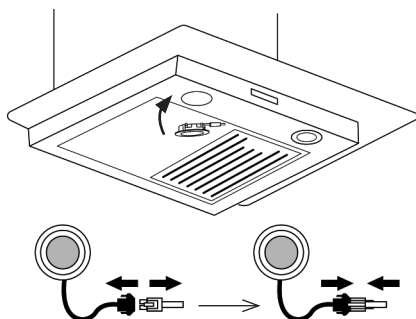

Замена алюминиевых и угольных фильтров

Чтобы установить угольный фильтр, сначала следует отсоединить масляный фильтр. Нажмите на замок и потяните его вниз.

Алюминиевые фильтры: чтобы избежать возгорания, тщательно очищайте их один раз в месяц или всякий раз, когда загорится контрольный индикатор дисплея (если он установлен). Для этого снимите фильтры и замочите в горячей воде с моющим средством на час, либо используя посудомоечную машину, расположите фильтры вертикально, чтобы улучшить процесс очистки.



1 МЕСЯЦ

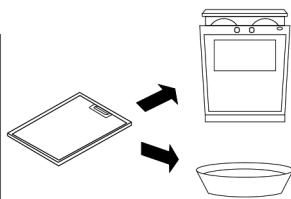
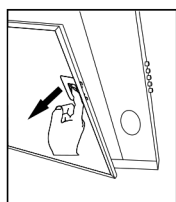

МАКС. 65°C

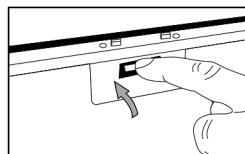

Чистка жирового алюминиевого фильтра

- Предупреждение: опасность возгорания!
- Отложения жира в алюминиевом фильтре могут вспыхнуть.
- Очищайте алюминиевый жироулавливающий фильтр, как минимум, один раз в месяц.
- Не используйте для чистки никаких сильнодействующих, кислотных- или щелочесодержащих чистящих средств.
- Никогда не используйте прибор без фильтра.
- Из-за того, что фильтр накапливает жир, грязь и копоть, он может напрямую повлиять на производительность вытяжки.
- Если фильтр не будет чиститься регулярно, то производительность вытяжки заметно снизится.
- Металлические жироулавливающие фильтры можно мыть в посудомоечной машине или вручную, проявляя аккуратность.

Вручную:

Указание: Для особенно стойких загрязнений можно воспользоваться специальным жирорастворяющим средством.

- Замочите алюминиевые жироулавливающие фильтры в горячем растворе моющего средства для посуды.
- Почистите фильтры щеткой, затем тщательно промойте их в чистой воде.
- Дайте стечь воде с фильтров.

В посудомоечной машине:

Указание: После мытья в посудомоечной машине не исключено незначительное изменение цвета фильтров. Это не влияет на функционирование алюминиевых жироулавливающих фильтров.

- Сильно загрязненные жиром фильтры не следует мыть вместе с посудой.
- Фильтры следует свободно разместить в посудомоечной машине.

Замена угольного фильтра

Меняйте угольный фильтр (только для режима рециркуляции) каждые 5–6 месяцев, в зависимости от интенсивности использования вытяжки.

Внимание!

- Фильтры с углём не входят в комплект поставки и приобретаются отдельно.
- Фильтры с углём не подлежат очистке и повторному использованию

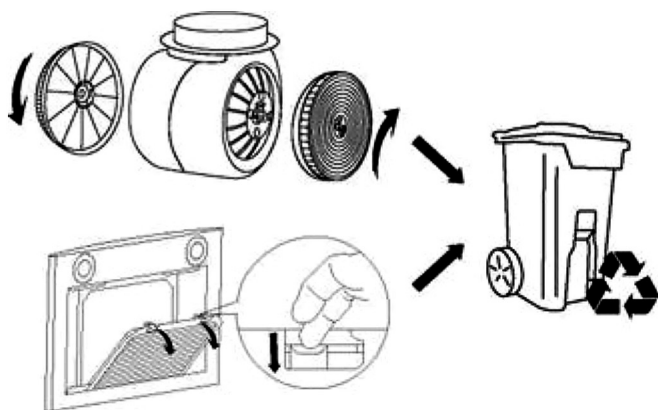

Важное замечание:

1. Убедитесь, что фильтр надежно зафиксирован.

В противном случае, он может выпасть и вызвать ненормальный шум и опасность для дальнейшей эксплуатации вытяжки.

2. Использование угольного фильтра уменьшит поток воздуха в вытяжке.

УСТРАНЕНИЕ НЕИСПРАВНОСТЕЙ

Неисправность	Возможная причина	Решение
Прибор не работает	Вилка не вставлена в розетку	Подключите прибор к электросети
	Отключение электроэнергии	Проверьте, функционируют ли другие кухонные приборы
Лампочки работают, а мотор нет	Лопасты вентилятора засорились и застряли	Выключите устройство из сети.
	Мотор поврежден	Обратитесь в Авторизованный Сервисный Центр
Не работают лампочки, но работает мотор	Лампы накаливания перегорели	Замените лампы такими же по типу лампами
	Лампы LED перегорели	Обратитесь в Авторизованный Сервисный Центр
Серьезные вибрации мотора	Лопасты вентилятора засорились и застряли	Выключите устройство из сети.
	Мотор не закреплен надлежащим образом	Обратитесь в Авторизованный Сервисный Центр
	Вытяжка не закреплена на кронштейне или не закреплён сам кронштейн.	Снимите вытяжку и установите её заново на хорошо закреплённый кронштейн.
Сильные кухонные запахи	Слишком низкая скорость вентилятора	Используйте более высокую скорость вентиляции
	Слишком большое расстояние между вытяжкой и рабочей поверхностью	Установите вытяжку на корректном расстоянии относительно варочной поверхности (см. пункт «Инструкция по установке»)
	Угольные фильтры засорены (только режим рециркуляции)	Замените угольные фильтры
Масло капает на плиту	Алюминиевые жировые фильтры переполнены	Помойте жировые фильтры.

Утилизируйте упаковку с соблюдением правил экологической безопасности.



Согласно ст. 26 законодательного декрета от 14 марта 2014 года № 49 «Исполнение директивы 2012/19/ЕС об утилизации отходов электронного и электрического оборудования (РАЕЕ)».

Знак перечеркнутого мусорного бака, приведенный на приборе или на его упаковке, означает, что по завершении срока службы прибора его необходимо утилизировать отдельно от других отходов.

Поэтому пользователь должен будет сдать отслуживший прибор в подходящие муниципальные центры по отдельному сбору отходов электронного и электрического оборудования. В качестве альтернативы самостоятельной утилизации можно сдать прибор дилеру на момент приобретения нового равнозначного прибора.

Кроме того, в точках продажи электронных изделий, площадь которых превышает 400 м², можно бесплатно, без обязательства приобретать новое изделие, сдавать электронные приборы размером менее 25 см, подлежащие утилизации. Надлежащий раздельных сбор отходов для последующего направления утилизированного прибора на обработку, повторное использование материалов и совместимая с охраной природы утилизация позволяют избежать отрицательного воздействия на окружающую среду и здоровье людей, а также способствуют повторному использованию/переработке материалов, из которых состоит прибор.

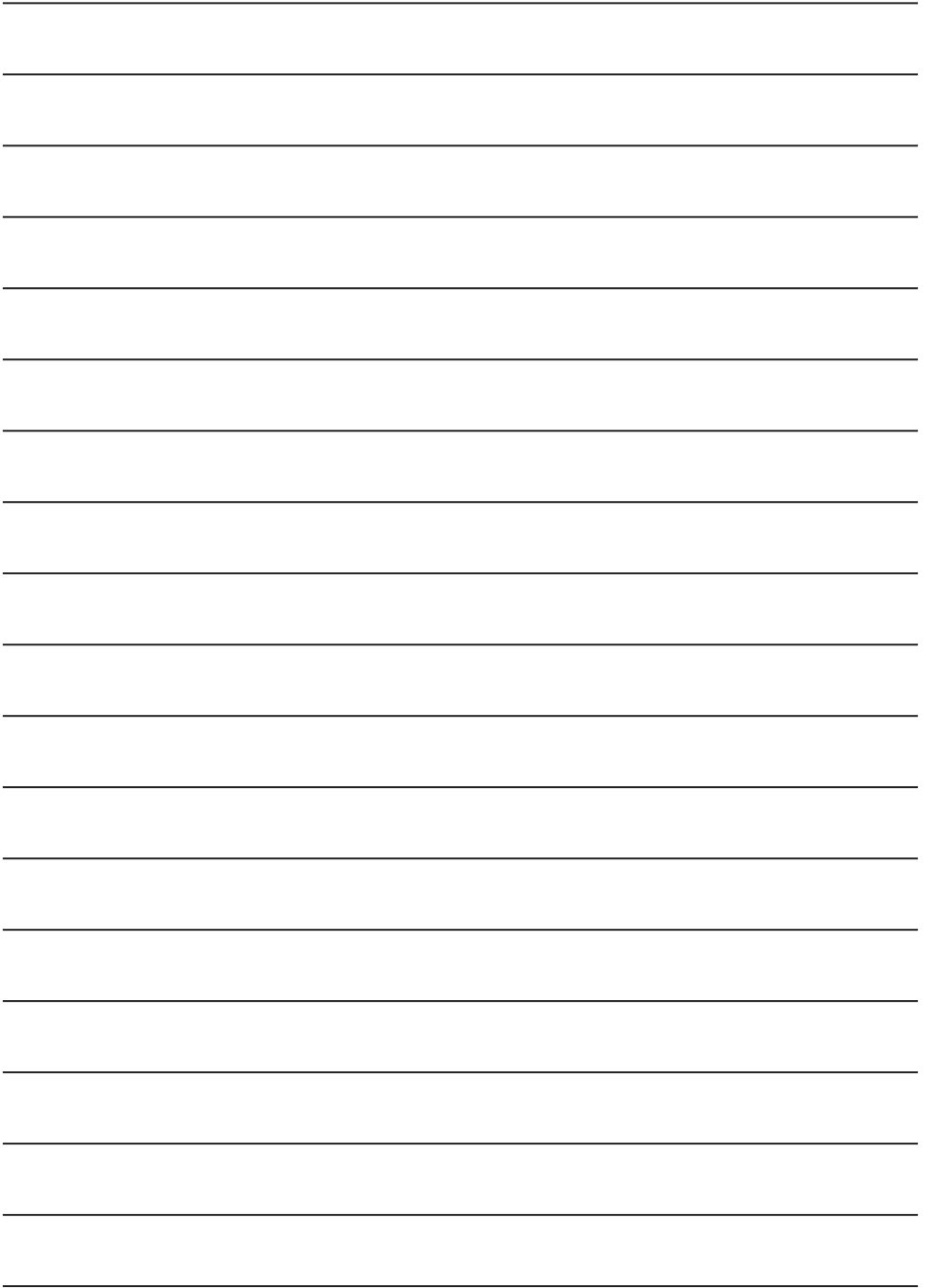



Производитель: "Zhongshan Tianmei Electrical Appliances Co., Ltd",
No.8 Kuizhong Road, Dayan Industrial Dist., Huangpu Town, Zhongshan,
Guangdong, Китай.
Импортер: ООО "Техномир" ("Technomir LLC"). 188640. Россия,
г. Всеволожск, пр-кт Всеволожский, д. 72.

Данная техника имеет сертификат соответствия таможенного союза ЕАС.

Дата изготовления указана на устройстве в следующем формате:
AAAAAYYYMMBBBB, где **AAAAA** - внутренний код, **YYYY** - год изготовления,
MM - месяц изготовления, **BBBB** - номер модели.

www.hebermann.ru



